

Bedieningshandleiding

Besturing ML 028

KLAFS
MY SAUNA AND SPA



Inhoudsopgave

Pagina

1.	Korte beschrijving - besturing ML 028	3
2.	Badvorm	4
2.1.	Sauna	4
3.	Technische gegevens	4
4.	Reglementair gebruik	4
5.	Algemene veiligheidsvoorschriften	5
6.	Besturing	6
6.1.	Bedienings- en indicatie-elementen	6
6.2.	Beeldscherm	7
6.3.	Beeldscherm - principes over de bediening en indicatie	8
6.4.	Beeldscherm - bereik 1: Statusbalk	9
6.5.	Beeldscherm - bereik 2: Badvorm	10
6.6.	Beeldscherm - bereik 3: Digitale indicatie temperatuur, digitale indicatie tijd (tijdens gebruik)	10
6.7.	Beeldscherm - bereik 4: Symbool klaar voor gebruik, digitale indicatie tijd (tijdens stand-by), digitale indicatie voorkeuzemodus, digitale indicatie badduur	10
6.8.	Beeldscherm - bereik 5: Programma's, temperatuur, badduur, tijd	11
6.9.	Toetsen besturing	12
6.10.	Toetsen cabine	13
7.	Basisfuncties en instellingen	14
7.1.	Netspanning aan de hoofdschakelaar in-/uitschakelen	14
7.2.	Cabinelicht in-/uitschakelen	15
7.3.	Tijd instellen	16
7.4.	Stand-by	17
8.	Bedienen	18
8.1.	Cabine uitschuiven	18
8.2.	Badvorm sauna starten	19
8.3.	Gebruik cabine beëindigen	20
8.4.	Klapbank openklappen	21
8.5.	Klapbank dichtklappen	22
8.6.	Cabine inschuiven	23
9.	Individueel instellen	24
9.1.	Standaardprogramma/individueel programma kiezen	24
9.2.	Temperatuur instellen	25
9.3.	Badduur instellen	26
9.4.	Voorkeuzemodus instellen	27
9.5.	Nieuw paswoord bedieningsvergrendeling besturing toekennen	29
9.6.	Bedieningsvergrendeling besturing uit-/inschakelen	31
10.	Mocht er iets niet functioneren	32
10.1.	Foutindicatie op het beeldscherm	32
10.2.	Mogelijke andere fouten	34
10.3.	Foutmelding resetten	35
11.	Onderhoud	36
11.1.	Saunacabine reinigen	36
11.2.	Beeldscherm reinigen	36
11.3.	Oven Varius - buitenbekleding reinigen	37
12.	Notities	38
13.	Adressen	40

1. Korte beschrijving - besturing ML 028

De Klafs besturing ML 028 biedt u de mogelijkheid om uw sauna S1 comfortabel te bedienen. Bij elke badvorm (sauna) staan drie vast geprogrammeerde standaardprogramma's ter beschikking. Veranderingen aan instellingen in een standaardprogramma worden in een individueel programma opgeslagen. Voor elke badvorm staat telkens een individueel programma ter beschikking.



De besturing alleen met de vinger bedienen.
Het bedienen van de toetsen met harde voorwerpen krast of beschadigt het beeldschermoppervlak.



Een snelle invoer wordt bereikt als tussen het aantippen van waardeveranderingen een korte pauze van ca. 1 seconde in acht genomen wordt.



Vijf minuten na de laatste bediening wordt de achtergrondverlichting binnen een minuut in trappen gedimd en tot slot uitgeschakeld.
Wordt een van de toetsen in gedimde of uitgeschakelde toestand aangeraakt, dan schakelt eerst de achtergrondverlichting in. Daarna kan de besturing via de toetsen opnieuw bediend worden.

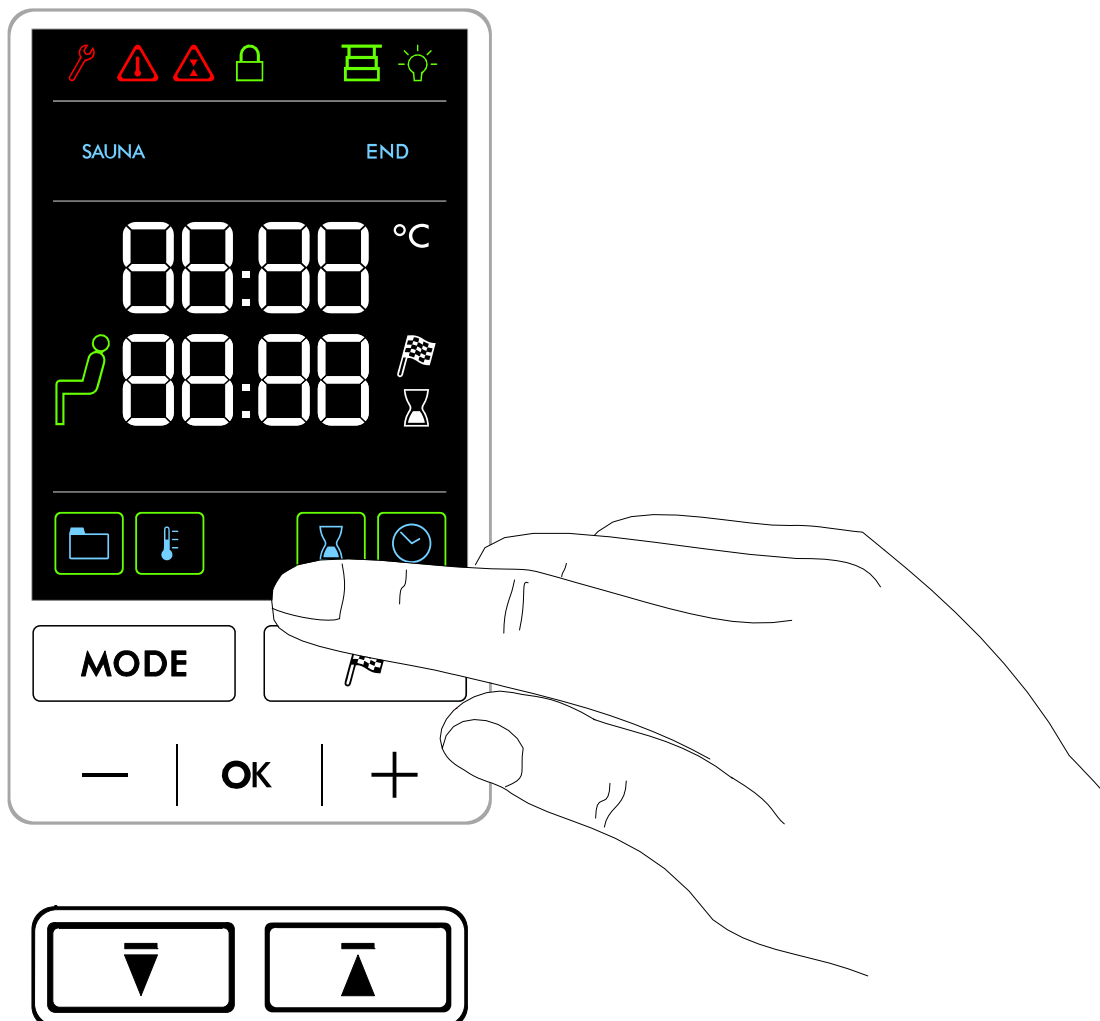

2. Badvorm



Elke badvorm in uw Klafs-sauna S1 moet uw gezondheid ten goede komen.

Daarom: met het oog op uw gezondheid en uw welzijn baden!

Dat geldt voor:

- Temperatuur
- Badduur.

Richt u niet alleen naar de opgegeven badtijden, maar ga ook op uw gevoel af. Verlaat de cabine zodra u zich niet meer goed voelt.

2.1. Sauna

Sauna

met temperaturen van 80 - 90 °C en een geringe relatieve luchtvochtigheid.

Warmeluchtbad

met bijzonder mild klimaat, temperaturen van 45 - 60 °C en een relatieve luchtvochtigheid tot ca. 20 %.

3. Technische gegevens

Besturing type ML 028: 1/N/PE ~230 V, max. 3,3 kW

Besturing type ML 028: 3/N/PE ~400 V, max. 6 kW.

Ruimteomstandigheden: temperatuur 0 °C tot 25 °C, relatieve luchtvochtigheid max. 80 %.

4. Reglementair gebruik

De besturing is voor de bij de VDE of TÜV gekeurde of vrijgegeven verwarmingstoestellen bestemd:

- Saunaoven

De besturing is alleen voor het reglementaire gebruik bestemd. Dit veronderstelt ook het naleven van de door de fabrikant voorgeschreven bedienings-, montage- en servicehandleidingen. Bij niet reglementair gebruik of eigenmachtige veranderingen aan de besturing is de fabrikant niet aansprakelijk voor de hieruit resulterende schade. Het risico draagt alleen de gebruiker.

De besturing mag alleen door personen bediend en onderhouden worden die hiermee vertrouwd zijn en die over de gevaren geïnstrueerd zijn. De betreffende VDE-voorschriften en andere algemeen erkende veiligheidstechnische regels in acht nemen!

5. Algemene veiligheidsvoorschriften





Voor de ingebruikneming de bedieningshandleiding en veiligheidsvoorschriften doorlezen en in acht nemen!

- Voor het openen van de besturingsbehuizing de besturing van het stroomnet scheiden!
- De besturing mag alleen door een plaatselijk erkende elektrotechnicus op het stroomnet aangesloten worden!
- Sauna-installaties met een geaarde stekker aan een geaard stopcontact met het stroomnet verbinden. In de aansluitingsleiding een foutstroomschakelaar $I_{\Delta N} \leq 0,03$ A met minstens 3 mm contactopening gebruiken.
- Sauna-installaties met vaste aansluiting alleen volgens de VDE-voorschriften door een vaste aansluiting met het stroomnet verbinden. In de aansluitingsleiding een foutstroomschakelaar $I_{\Delta N} \leq 0,03$ A met minstens 3 mm contactopening gebruiken.
- Bij storingen die een erkende elektrotechnicus niet kan verhelpen, dient u de Klafs-klantendienst op de hoogte te brengen!
- Werking op afstand (afstandbediening): instellen, sturen en/of regelen van een besturing door een bevel of inbouwplaats van de besturing die buiten zichtafstand van de saunaoven of via de voorkeuzemodus uitgevoerd wordt.
- Alleen originele Klafs-reserveonderdelen gebruiken!
- Eigenmachtige veranderingen aan de besturing zijn niet toegestaan!
- De montage van de besturing conform de montagehandleiding uitvoeren!
- Elektrische leidingen binnen de cabine en bij cabinewanden met een montagehoogte boven een meter moeten gesiliconiseerd zijn.
- Controleer altijd voor de ingebruikneming van de besturing of er in de cabine geen brandbare voorwerpen in de buurt van de saunaoven liggen. **BRANDGEVAAR!**
- De sauna niet gebruiken om de was te drogen!
- Opgietmiddelen nooit in geconcentreerde vorm opgieten. Alleen de opgegeven concentraties gebruiken (op 1 liter water ca. 20 - 30 druppels)!
- Als opgiemiddel zijn alleen de Klafs-opgiextracten toegestaan!
- Flessen met opgiemiddel nooit in de cabine bewaren!
- Controleer de saunaoven regelmatig op beschadigingen.
- Kruidenextracten, zoals ze bij de badvorm SANARIUM gebruikt worden, nooit direct in de verdampertank doen. Aromakelk buiten de cabine voor een vierde met water vullen en de kruidenextracten volgens de aanwijzingen op de fles druppelgewijs toevoegen. Daarna aromakelk opnieuw aan de stoomafvoer aanbrengen!
- Het verwarmingstoestel op brandbare voorwerpen controleren voor de tijdschakelklok opnieuw gestart of het verwarmingstoestel door een afzonderlijk afstandsbedieningssysteem ingeschakeld wordt.
- Dit toestel kan door kinderen vanaf 8 jaar alsook door personen met verminderde fysieke, sensorische of mentale capaciteiten of gebrek aan ervaring en kennis gebruikt worden als ze onder toezicht staan of over het veilige gebruik van het toestel geïnformeerd werden en de daaruit resulterende gevaren verstaan. Kinderen mogen niet met het toestel spelen. Reiniging en gebruikersonderhoud mogen niet door kinderen zonder toezicht uitgevoerd worden.

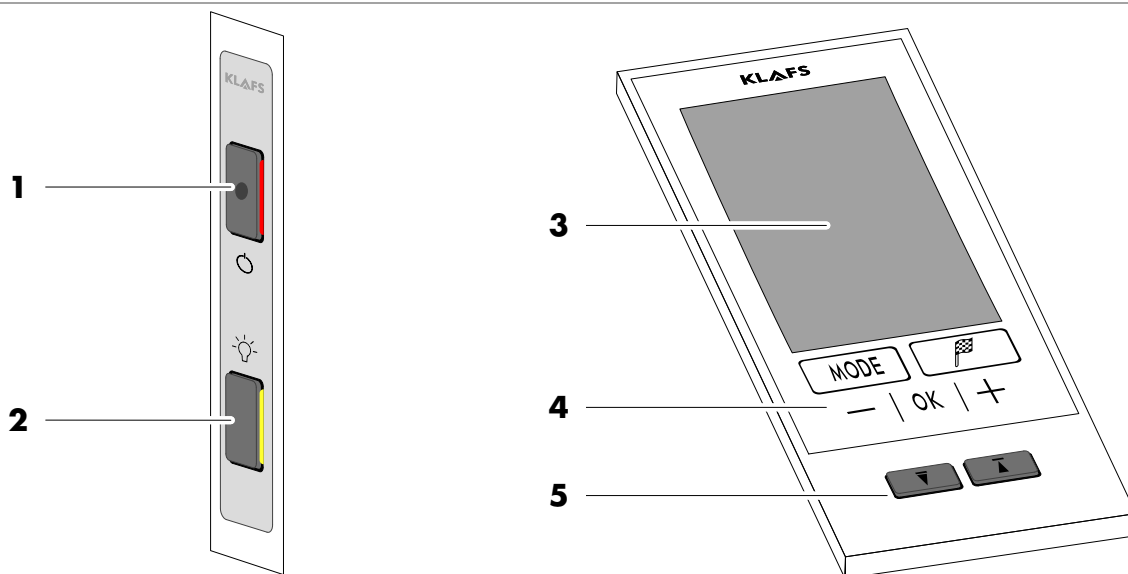
6. Besturing

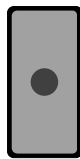
6.1. Bedienings- en indicatie-elementen

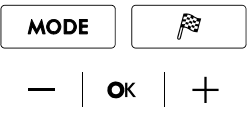

Pos.	Element	Omschrijving
1		<p>Hoofdschakelaar besturing.</p> <ul style="list-style-type: none"> ☞ De hoofdschakelaar schakelt de netspanning voor de besturing uit. ☞ De interne klok beschikt bij stroomuitval over een gangreserve van enkele maanden. <p>➔ Zie pagina 14.</p>
2		<p>Schakelaar cabinelicht.</p> <ul style="list-style-type: none"> ☞ Als de besturing op het stroomnet aangesloten is, kan het cabinelicht onafhankelijk van de hoofdschakelaar ingeschakeld worden. <p>➔ Zie pagina 15.</p>
3		<p>Beeldscherm.</p> <p>➔ Zie pagina 7.</p>
4		<p>Toetsen besturing.</p> <p>MODE - modi, VLAG - voorkeuzetijd, -/+ - waarde wijzigen/selecteren, OK-waarde overnemen/bevestigen.</p> <p>➔ Zie pagina 12.</p>
5		<p>Drivetoetsen cabine.</p> <p>➔ Zie pagina 13.</p>

6. Besturing

6.2. Beeldscherm

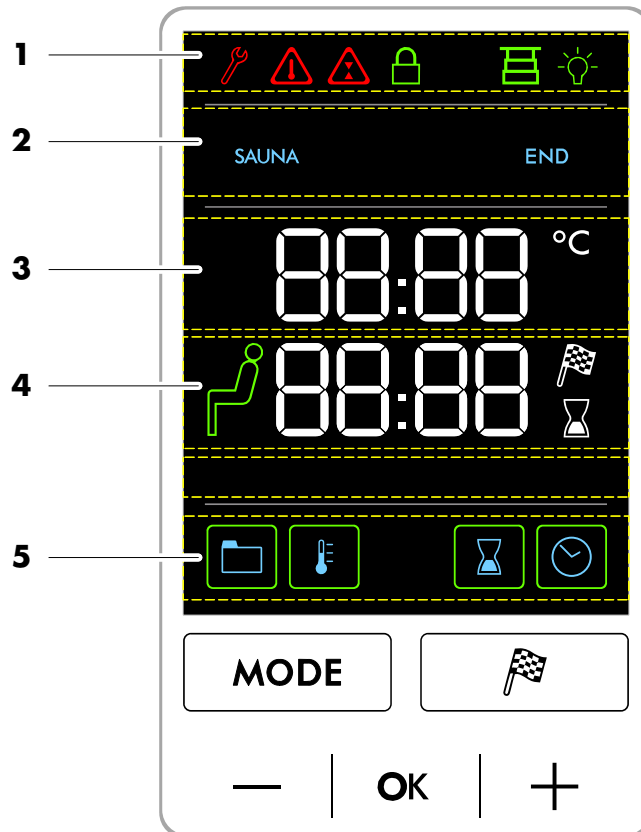

Bereik	Omschrijving
1	Statusbalk. ▶ Zie pagina 9.
2	Badvorm. ▶ Zie pagina 10.
3	Digitale indicatie temperatuur, digitale indicatie tijd (tijdens gebruik). ▶ Zie pagina 10.
4	Symbol klaar voor gebruik, digitale indicatie tijd (tijdens stand-by), digitale indicatie voorkeuzemodus, digitale indicatie badduur. ▶ Zie pagina 10.
5	Programma's, temperatuur, badduur, tijd. ▶ Zie pagina 11.

6. Besturing

6.3. Beeldscherm - principes over de bediening en indicatie



De besturing moet voor de bediening aan de hoofdschakelaar ingeschakeld zijn.
 ▶ Zie pagina 14.



De besturing met de toetsen bedienen.
 Een snelle invoer wordt bereikt als tussen het aantippen van waardeveranderingen een korte pauze van ca. 1 seconde in acht genomen wordt.





Waarden die gekozen zijn en veranderd kunnen worden, knipperen met 1 Hz.
 Wordt langer dan vijf seconden geen toets aangetipt of wordt de waardeverandering niet met de toets OK bevestigd, dan beëindigt de besturing de invoer automatisch en de oude waarde blijft behouden.



Vijf minuten na de laatste bediening wordt de achtergrondverlichting binnen een minuut in trappen gedimd en tot slot uitgeschakeld.
 Wordt een van de toetsen in gedimde of uitgeschakelde toestand aangetipt, dan schakelt eerst de achtergrondverlichting in. Daarna kan de besturing via de toetsen opnieuw bediend worden.

Voorbeeld







Symbol	Indicatie/functie
	Symbol. Bijv. tekst, grafiek of getal. Door het selecteren van een symbool met de toets MODE wordt de functie na ca. 3 seconden uitgevoerd.
	Lichtring. Geeft een geactiveerde of gestarte functie weer. Door het selecteren van een nieuwe functie wordt een tot nu toe gekozen functie gedeactiveerd of gestopt. Een waardeverandering is alleen bij gestopte functie mogelijk.
	Getalwaarde. Een veranderbare getalwaarde knippert. De getalwaarde door het aantippen van de toets + verhogen of – verlagen. De waardeverandering met de toets OK bevestigen. ⚠ Wordt de veranderde waarde niet binnen 5 seconden met OK bevestigd, beëindigt de besturing automatisch de invoer en de oude waarde blijft behouden.

6. Besturing

6.4. Beeldscherm - bereik 1: Statusbalk





De statusbalk dient als indicatie.
De symboolindicatie is afhankelijk van de uitrusting.



Symbol	Indicatie/functie
	De besturing bevindt zich in de servicemodus.
	Het symbool verschijnt als bij een geactiveerd gebruik een van de Drive-toetsen ingedrukt wordt of als in de cabine nog restwarmte na het gebruik voorhanden is. <ul style="list-style-type: none"> ▶ Foutindicatie op het beeldscherm, zie pagina 32.
	Het uitschuiven/inschuiven van de cabine is gestoord. <ul style="list-style-type: none"> ▶ Storing cabine uitschuiven/inschuiven verhelpen, zie pagina 34.
	Bedieningsvergrendeling touchscreen. De besturing kan alleen na het invoeren van het paswoord via de toetsen bediend worden. <ul style="list-style-type: none"> ○ Symbool knippert met 1 Hz = de besturing kan bediend worden. ○ Symbool verschijnt = de besturing is vergrendeld. ▶ Bedieningsvergrendeling besturing instellen - zie servicehandleiding 50001197/50001198. ▶ Bedieningsvergrendeling besturing uit-/inschakelen, zie pagina 31.
	Cabinestatus. Permanent branden: De cabine is uitgeschoven en klaar voor het starten van een badprogramma. Knippert: De cabine is niet volledig uit- of ingeschoven. Symbool wordt niet weergegeven: De cabine is ingeschoven.
	Cabinelicht. <ul style="list-style-type: none"> ▶ Zie pagina 15.

6. Besturing



6.5. Beeldscherm - bereik 2: Badvorm

Symbol	Indicatie/functie
	Badvorm sauna. ▶ Badvorm SAUNA starten, zie pagina 19.
	END. ▶ Gebruik beëindigen, zie pagina 20.

6.6. Beeldscherm - bereik 3: Digitale indicatie temperatuur, digitale indicatie tijd (tijdens gebruik)



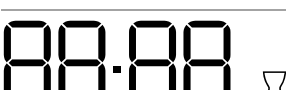

Symbol	Indicatie/functie
	Digitale indicatie temperatuur. ▶ Temperatuur instellen, zie pagina 25.
	Digitale indicatie tijd (tijdens gebruik). ▶ Klok instellen, zie pagina 16.

6.7. Beeldscherm - bereik 4: Symbool klaar voor gebruik, digitale indicatie tijd (tijdens stand-by), digitale indicatie voorkeuzemodus, digitale indicatie badduur

Symbol	Indicatie/functie
	Symbool klaar voor gebruik. De ingestelde cabinetemperatuur is bereikt. ☞ De temperatuur aan de thermometer kan enkele graden Kelvin van de ingestelde temperatuur afwijken. De redenen hiervoor zijn verschillende meetpunten en is de traagheid van de meetinstrumenten.
	Digitale indicatie tijd (tijdens stand-by). ▶ Klok instellen, zie pagina 16.
	Digitale indicatie voorkeuzetijd. ▶ Badduur instellen, zie pagina 27.
	Digitale indicatie resterende badduur bij gestart gebruik. ▶ Badduur instellen, zie pagina 26.

6. Besturing

6.8. Beeldscherm - bereik 5: Programma's, temperatuur, badduur, tijd

Symbol	Indicatie/functie
	Standaardprogramma/individueel programma kiezen. ➤ Zie pagina 24.
	Temperatuur instellen. ➤ Zie pagina 25.
	Badduur instellen. ➤ Zie pagina 26.
	Tijd instellen. ➤ Zie pagina 16.



6. Besturing

6.9. Toetsen besturing

Symbool	Indicatie/functie
	Toets MODE badprogramma oproepen. Badprogramma starten. Badprogramma beëindigen.
	Toets VLAG voorkeuzemodus oproepen.
	Toets min. Vorig symbool kiezen. Waarde verlagen.
	Toets OK. Selectie overnemen. Opslaan van een veranderde waarde.
	Toets plus. Volgend symbool kiezen. Waarde verhogen.

6. Besturing

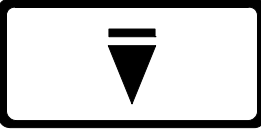
6.10. Toetsen cabine

Symbool	Indicatie/functie
	<p>Cabine uitschuiven</p> <p>Voorwaarde:</p> <ul style="list-style-type: none"> ☞ Optie: vloerbeschermers leggen. De vloerbeschermers zijn voor de cabine bijv. bij vast tapijt nodig. ☞ Voor het uitschuiven van de cabine ervoor zorgen dat er geen personen of voorwerpen in de weg liggen. ☞ Voor het uitschuiven van de cabine moet de cabinedeur gesloten zijn. ☞ De hoofdschakelaar aan de cabine inschakelen, zie pagina 14. <p>Drivetoets voor het uitschuiven van de cabine.</p> <ul style="list-style-type: none"> ☞ Nadat de cabine volledig uitgeschoven werd, kan de zitbank onder de ligbank naar voren getrokken worden. ☞ De klapbank (optie) openklappen, zie pagina 21.
	<p>Cabine inschuiven</p> <p>Voorwaarden voor het inschuiven van de cabine:</p> <ul style="list-style-type: none"> ○ Het gebruik mag niet gestart zijn. ○ De cabine moet na het gebruik afgekoeld zijn. <p>Voorwaarde:</p> <ul style="list-style-type: none"> ☞ In de cabine voorwerpen uit de oven of het multifunctionele kanaal verwijderen. ☞ De zitbank in de cabine onder de bank plaatsen. ☞ De klapbank (optie) dichtklappen, zie pagina 22. ☞ Vóór het inschuiven van de cabine ervoor zorgen dat zich geen personen of voorwerpen in de cabine en geen personen of voorwerpen op het schuiftraject bevinden. ☞ Voor het inschuiven van de cabine moet de cabinedeur gesloten zijn. <p>Drivetoets voor het inschuiven van de cabine.</p> <ul style="list-style-type: none"> ☞ Optie: vloerbeschermers opruimen. De vloerbeschermers zijn voor de cabine bijv. bij vast tapijt nodig.

7. Basisfuncties en instellingen

7.1. Netspanning aan de hoofdschakelaar in-/uitschakelen

Netspanning inschakelen

1. De toets (1) indrukken.

De besturing wordt in stand-by geschakeld.

Bij ingeschakelde besturing verschijnen volgende symbolen: tijd en tijd instellen.

☞ Bij ingeschakeld cabinelicht of uitgeschoven cabine verschijnen bijkomend cabinelicht en cabinestatus (cabine uitgeschoven/ingeschoven).

De besturing kan nu met de toetsen bediend worden.

- ▶ Toetsen besturing, zie pagina 12.
- ▶ Stand-by, zie pagina 17.

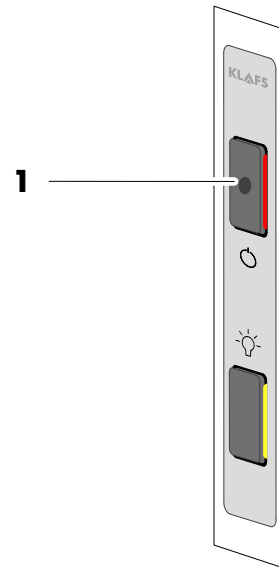

Vijf minuten na de laatste bediening wordt de achtergrondverlichting binnen een minuut in trappen gedimd en tot slot uitgeschakeld. Wordt een van de toetsen in gedimde of uitgeschakelde toestand aangetipt, dan schakelt eerst de achtergrondverlichting in. Daarna kan de besturing via de toetsen opnieuw bediend worden.

Netspanning uitschakelen

1. De toets (1) indrukken.

Bij een uitgeschakelde besturing heeft het beeldscherm geen indicatie.

- ☞ Het cabinelicht kan ook bij een uitgeschakelde besturing ingeschakeld worden.
- ☞ De klok in de besturing wordt verder van stroom voorzien.

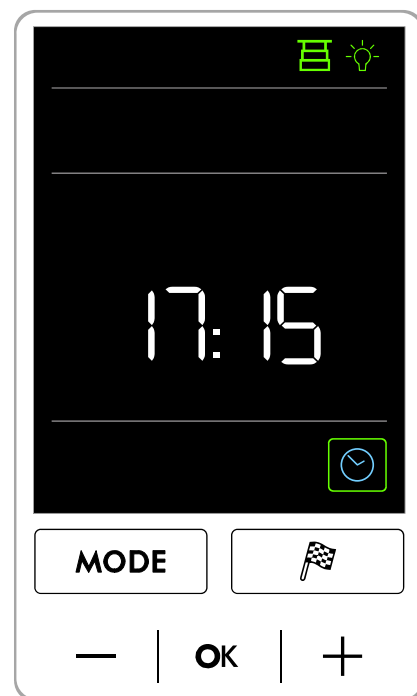

7. Basisfuncties en instellingen

7.2. Cabinelicht in-/uitschakelen

1. De toets (1) indrukken.

Het cabinelicht wordt in- of uitgeschakeld.

Op het beeldscherm verschijnt het symbool (2) als het cabinelicht ingeschakeld is.

☞ Het cabinelicht kan ook bij een uitgeschakelde hoofdschakelaar ingeschakeld worden.

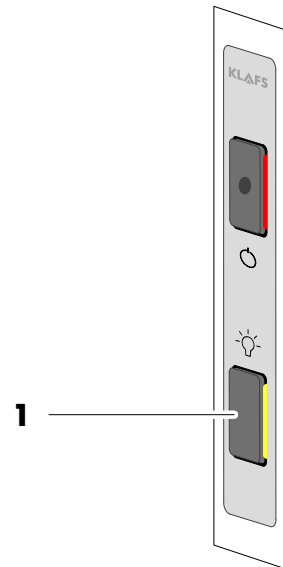

7. Basisfuncties en instellingen

7.3. Tijd instellen

1. De toetsen +/- (1) meermaals aantippen tot de lichtring aan het symbool klok (2) verschijnt.
2. De keuze met de toets OK (3) bevestigen.

De cijfers van de uurindicatie (4) knipperen.

3. De waarde voor het uur door het aantippen van de toetsen (1) +/- wijzigen.
4. De ingestelde waarde door het aantippen van het symbool OK (3) bevestigen.

De cijfers van de minutenindicatie (5) knipperen.

5. De waarde voor de minuten door het aantippen van de toetsen (1) +/- wijzigen.
6. De ingestelde waarde door het aantippen van het symbool OK (3) bevestigen.

De tijdsinstelling is afgesloten.

☞ Wordt de veranderde waarde niet binnen 5 seconden met OK bevestigd, beëindigt de besturing automatisch de invoer en de oude waarde blijft behouden.

☞ De interne klok beschikt bij stroomuitval over een gangreserve van enkele maanden.

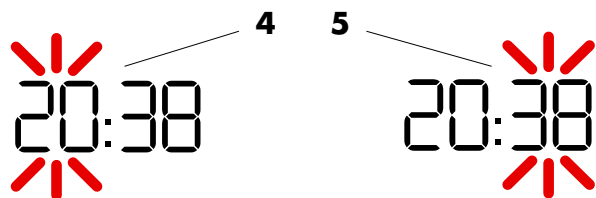
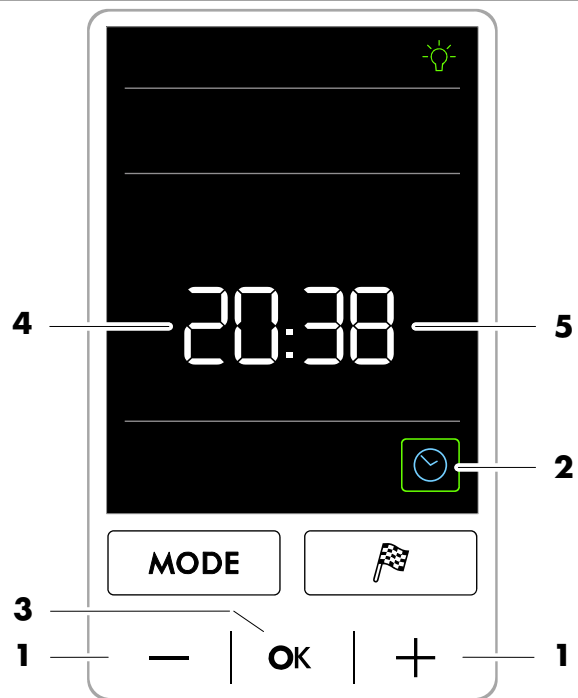

7. Basisfuncties en instellingen

7.4. Stand-by

In stand-by geeft het beeldscherm de volgende symbolen weer:

- Tijd (1)
- Klok instellen (2)
- Cabinestatus (3)
- Cabelicht (4)

Vindt er geen bediening plaats, dan wordt de achtergrondverlichting na 5 minuten automatisch uitgeschakeld.

☞ De besturing is in stand-by altijd via de toetsen bedienbaar.

◆ Toetsen besturing, zie pagina 12.

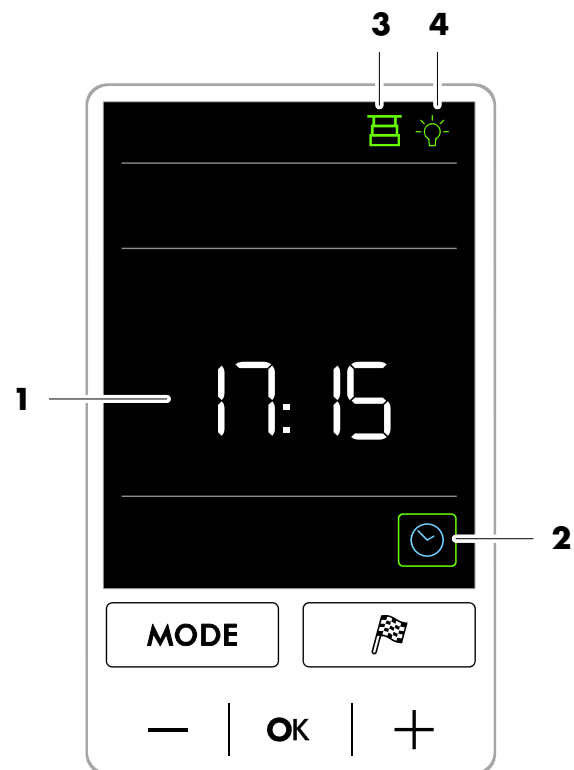

8. Bedienen

8.1. Cabine uitschuiven

Vloerbeschermers leggen (optie)

De vloerbeschermers zijn bijv. bij vast tapijt nodig.
Als er geen vloerbeschermers nodig zijn, verder met "Cabine uitschuiven".

- De vloerbeschermers (1) gelijkliggend tegen de vloerbeschermers onder de cabine (2) leggen.

Cabine uitschuiven

Voorwaarde: de hoofdschakelaar aan de cabine moet ingeschakeld zijn, zie pagina 14.



Verwondingsgevaar, materiële schade!

Voor het uitschuiven van de cabine ervoor zorgen dat er geen personen of voorwerpen in de weg liggen.



De cabinedeur moet voor het uit-/inschuiven van de cabine gesloten zijn.

- De cabine uitschuiven. Toets (3) indrukken tot de cabine volledig uitgeschoven is.
- Nadat de cabine volledig uitgeschoven werd, kan de zitbank onder de ligbank naar voren getrokken worden.
- De besturing kan nu voor het starten van een badprogramma bediend worden.

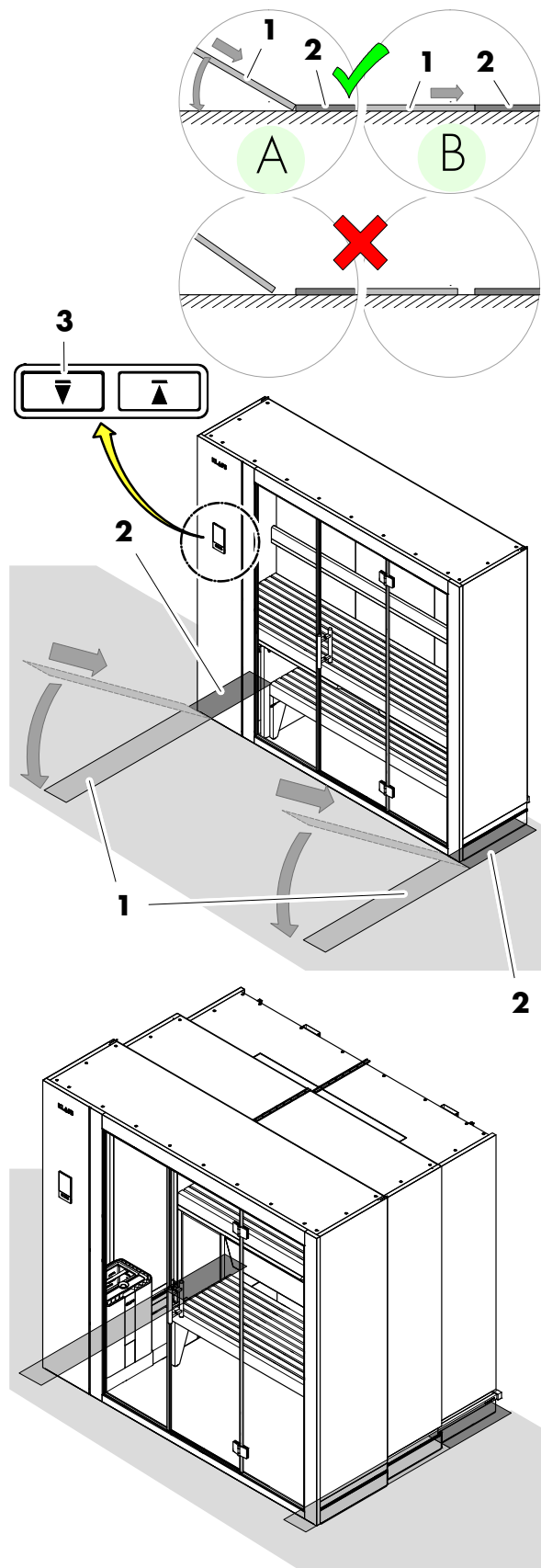

8. Bedienen

8.2. Badvorm sauna starten



Brandgevaar!

Verwijder alle brandbare voorwerpen in de buurt van de saunaoven voor u de besturing in gebruik neemt.

☞ Voorwaarde: de cabine moet volledig uitgeschoven zijn. Het symbool cabinestatus (1) verschijnt.

➤ Cabine uitschuiven, zie pagina 13.

1. De toets MODE (2) aantippen tot de tekst SAUNA verschijnt.

Na 3 seconden verschijnt de groene lichtring (3) en de sauna wordt met het laatst gebruikte programma gestart.

De saunaoven schakelt in en de cabine wordt opgewarmd.

Bereikt de cabine de geselecteerde temperatuur, verschijnt het symbool (4). De cabine is klaar voor gebruik.

➤ Een Standaardprogramma/individueel programma kiezen, zie pagina 24.

➤ De temperatuur instellen, zie pagina 25.

➤ De badduur instellen, zie pagina 26.

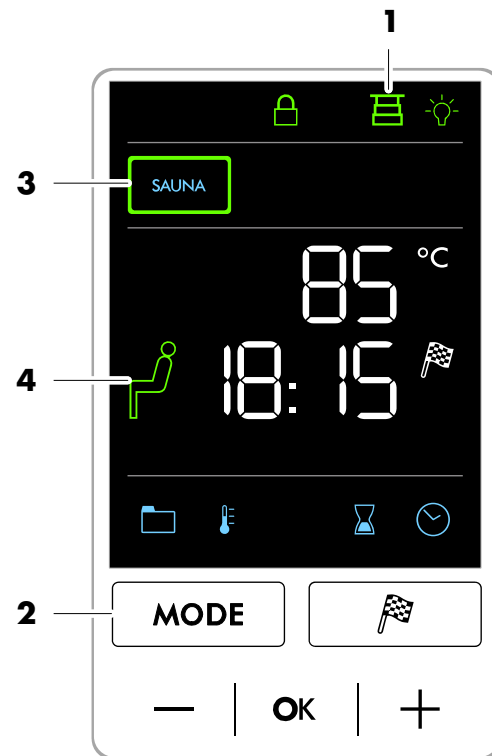

8. Bedienen

8.3. Gebruik cabine beëindigen

1. De toets MODE (1) aantippen tot de tekst END (2) verschijnt.

Na 3 seconden wordt het gebruik automatisch beëindigd.

De saunaoven schakelt uit.

De besturing schakelt daarna in stand-by.

- ☞ De cabinedeur na het gebruik openen om te ventileren.

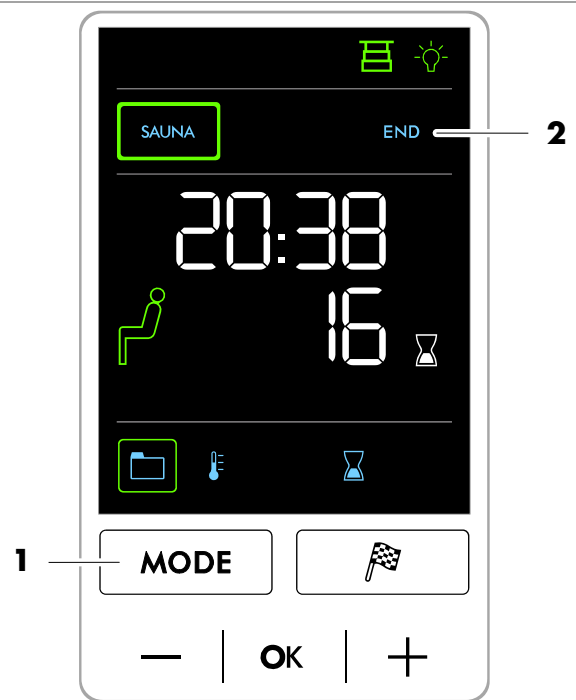

8. Bedienen

8.4. Klapbank openklappen

**Verwondingsgevaar!**

De klapbank alleen gebruiken als de steunen (1) uitgezwenkt en aan de klapbank verankerd zijn.

- ☞ Voor het openklappen van de klapbank de cabine uitschuiven.
- Cabine uitschuiven, zie pagina 13, 18.
- 1. De steunen (1) links en rechts uittrekken. De tap (2) van de steun in de ligpositie aan de zijwang (3) vastklikken.
- 2. De klapbank (4) aan de handlus vastnemen en openklappen.
- 3. De tap (5) aan de steunen links en rechts aan de klapbank vastklikken.

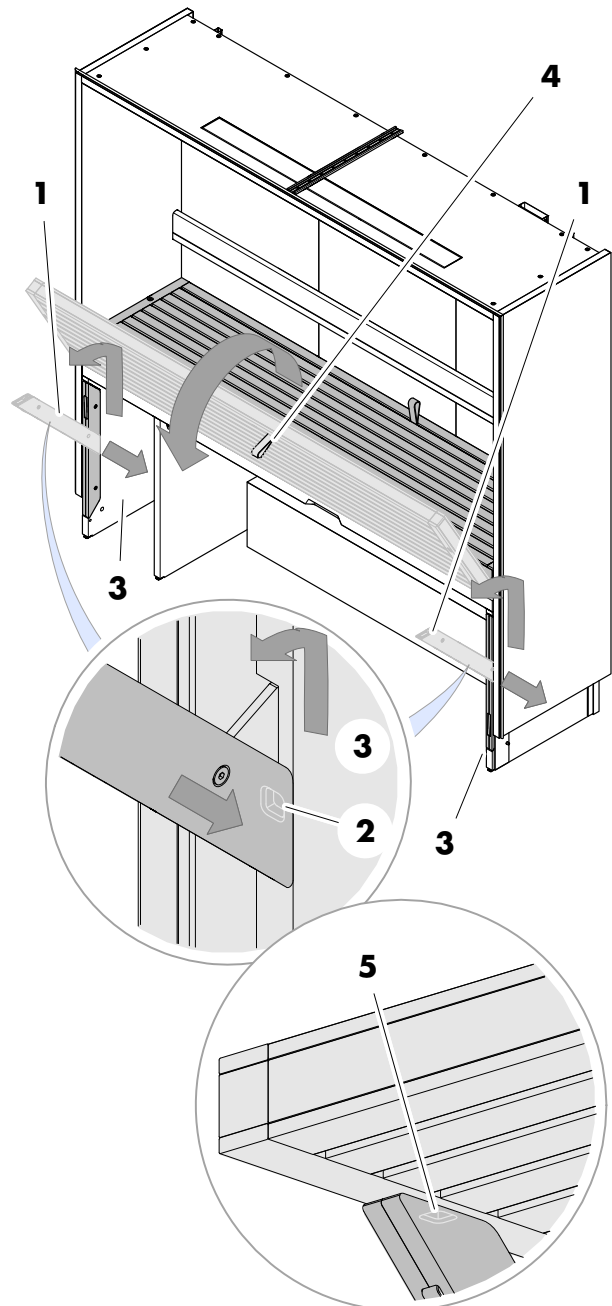

8. Bedienen

8.5. Klapbank dichtklappen



Beknellingsgevaar!

De klapbank alleen met de handlus (1) vastnemen en dichtklappen.

1. De klapbank (1) aan de handlus vastnemen, omhoog zwenken en op de bank klappen.
 2. De steunen (2) links en rechts uittrekken en volledig in de zijwang (3) inzwelen.
- ☞ Het inschuiven van de cabine alleen met reglementair dichtgeklapte klapbank en ingezwenkte steunen uitvoeren.

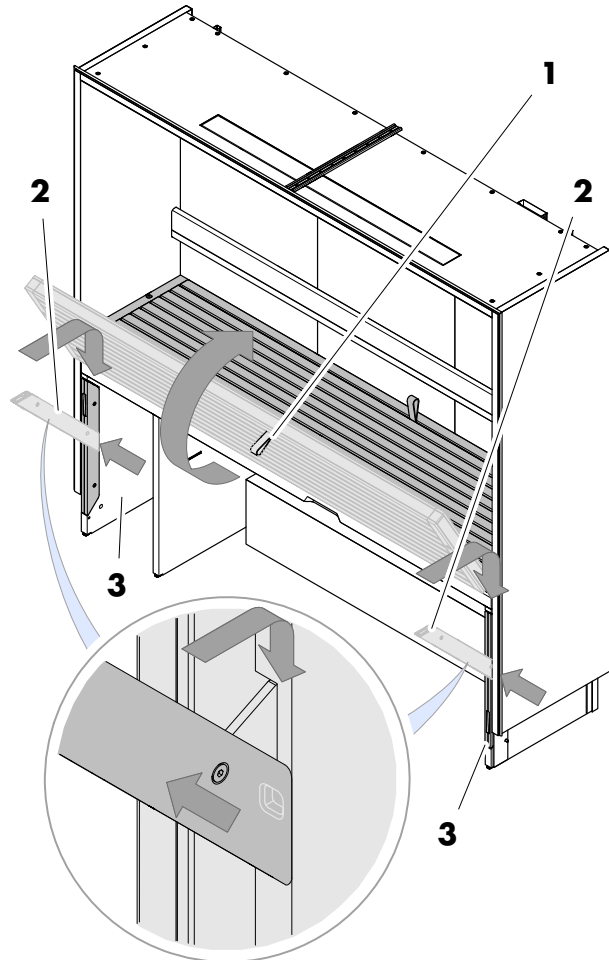

8. Bedienen

8.6. Cabine inschuiven

Cabine inschuiven

Voorwaarden voor het inschuiven van de cabine:

- Het gebruik mag niet gestart zijn.
 - De cabine moet na het gebruik afgekoeld zijn.
1. In de cabine voorwerpen uit de oven (1) of het multifunctionele kanaal (2) verwijderen.
 2. De zitbank (3) in de cabine onder de bank plaatsen.
 3. De klapbank (optie) terugklappen.
 - Klapbank terugklappen, zie pagina 22.



Verwondingsgevaar, materiële schade!

Vóór het inschuiven van de cabine ervoor zorgen dat zich geen personen of voorwerpen in de cabine en geen personen of voorwerpen op het schuiftraject bevinden.



De cabinedeur moet voor het uit-/inschuiven van de cabine gesloten zijn.

Voorwaarde: de hoofdschakelaar aan de cabine moet ingeschakeld zijn, zie pagina 14.

4. De cabine inschuiven. Toets (4) indrukken tot de cabine volledig ingeschoven is.

Vloerbeschermers opruimen (optie)

- ☞ De vloerbeschermers zijn voor de cabine bijv. bij vast tapijt nodig.
5. Verwijder de vloerbeschermers (5) van de vloer en leg ze bijv. in de cabine.

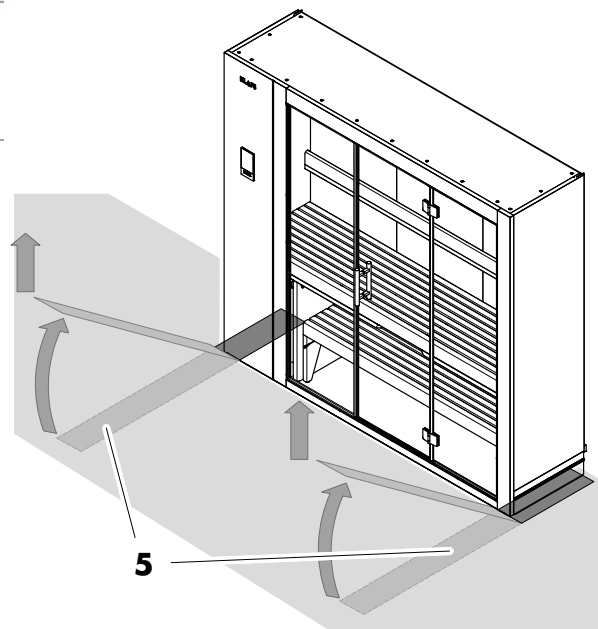
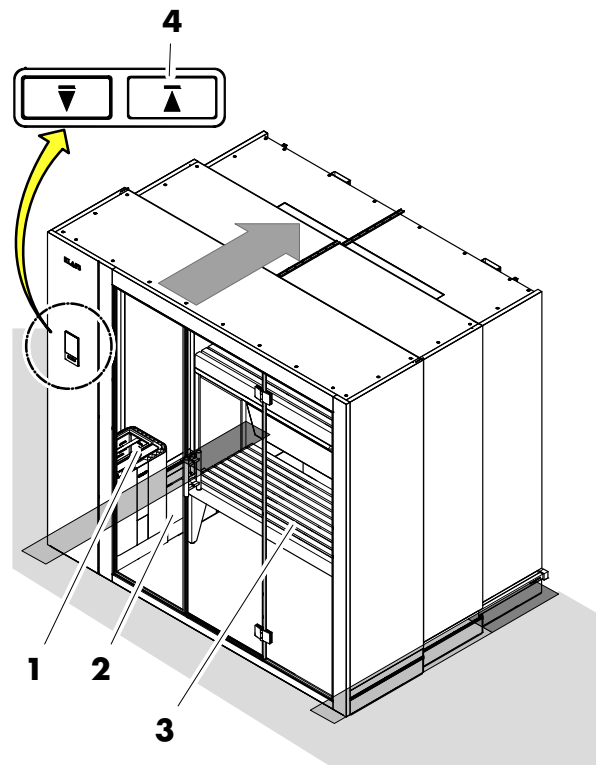

9. Individueel instellen

9.1. Standaardprogramma/individueel programma kiezen



Voor elke badvorm staan telkens een individueel programma (Pr 1) voor persoonlijke instellingen en telkens drie standaardprogramma's met vaste instellingen van de badparameters (temperatuur en badduur) ter beschikking. Een wijziging van een badparameter wordt automatisch in het individuele programma (Pr 1) opgeslagen. Komen de persoonlijk ingestelde badparameters met de instellingen van een standaardprogramma overeen, wordt automatisch het standaardprogramma gekozen.

Programma kiezen en starten

1. Het symbool PROGRAMMA (1) door het aantippen van de toetsen +/- (2) selecteren.
2. De keuze met de toets OK (3) bevestigen.
De geheugenplaats van het gekozen programma (4) wordt weergegeven.
De opgeslagen badparameter temperatuur (5) bij het gekozen programma wordt weergegeven.
3. Het gekozen programma door het aantippen van de toets (3) OK starten.
Of
4. Het opgeslagen programma (5) door het aantippen van de toetsen +/- (2) selecteren.
5. De gewijzigde waarde door het aantippen van de toets (3) OK overnemen.

☞ Wordt de veranderde waarde niet binnen 3 seconden met OK bevestigd, beëindigt de besturing automatisch de invoer en de oude waarde blijft behouden.

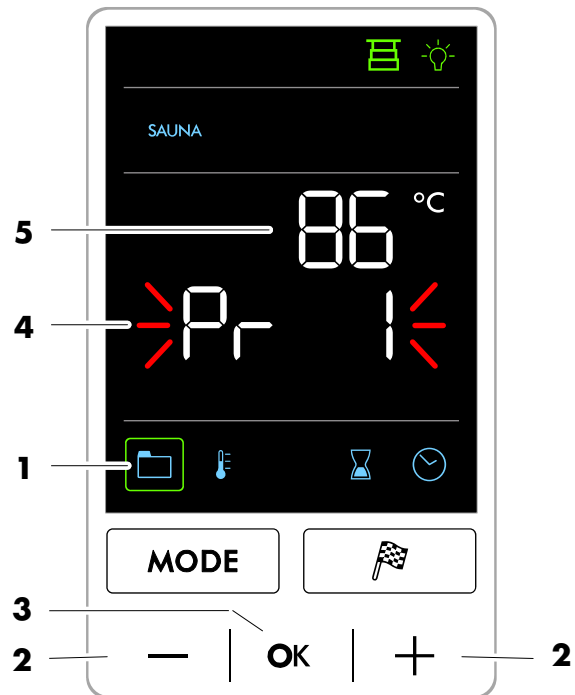

Programma's:

1. Individueel programma
2. 80 °C
3. 90 °C
4. 83 °C

9. Individueel instellen

9.2. Temperatuur instellen

1. Het symbool TEMPERATUUR (1) door het aantippen van de toetsen +/- (2) selecteren.
 2. De keuze met de toets OK (3) bevestigen.
De indicatie van de temperatuur (4) knippert.
 3. De gewenste temperatuur door het aantippen van de toetsen +/- (3) instellen.
- ☞ Instelbereik 10 °C - 90 °C.
4. De ingestelde temperatuur door het aantippen van de toets (3) OK overnemen.
- ☞ Wordt de veranderde waarde niet binnen 5 seconden met OK bevestigd, beëindigt de besturing automatisch de invoer en de oude waarde blijft behouden.

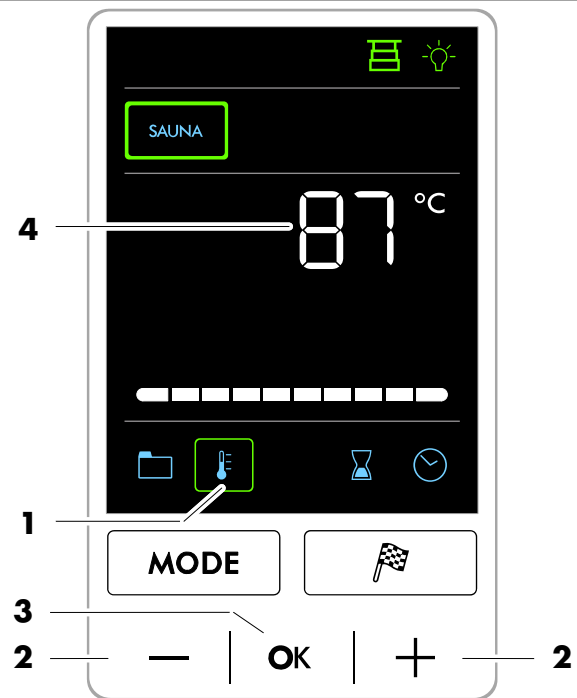

9. Individueel instellen

9.3. Badduur instellen

1. Het symbool BADDUUR (1) door het aantippen van de toetsen +/- (2) selecteren.

2. De keuze met de toets OK (3) bevestigen.
De indicatie van de badduur (4) knippert.

☞ Instelbereik 00:01 - 4:00.

De cijfers van de uurindicatie (5) knipperen.

3. De waarde voor het uur door het aantippen van de toetsen +/- (2) veranderen.

4. De ingestelde waarde door het aantippen van het symbool OK (3) bevestigen.

De cijfers van de minutenindicatie (6) knipperen.

5. De waarde voor de minuten door het aantippen van de toetsen +/- (2) veranderen.

6. De ingestelde waarde door het aantippen van het symbool OK (3) bevestigen.

De instelling van de badduur is afgesloten.

☞ Wordt de veranderde waarde niet binnen 5 seconden met OK bevestigd, beëindigt de besturing automatisch de invoer en de oude waarde blijft behouden.

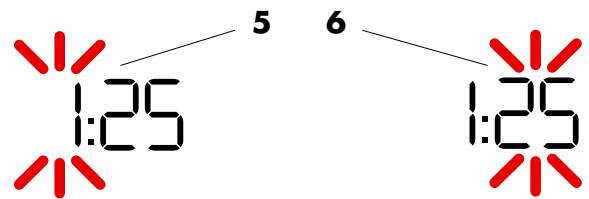
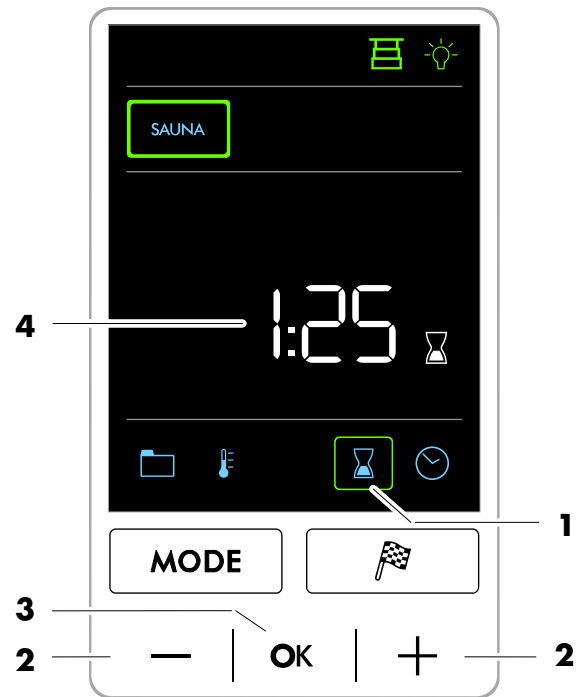

9. Individueel instellen

9.4. Voorkeuzemodus instellen



Brandgevaar!

Verwijder alle brandbare voorwerpen in de buurt van de saunaoven voor u de besturing in gebruik neemt.

1. De toets VLAG (1) aantippen.

De programmeergegevens voor de voorkeuzemodus verschijnen:

- Starttijd (2) en
- Cabinettemperatuur (3).

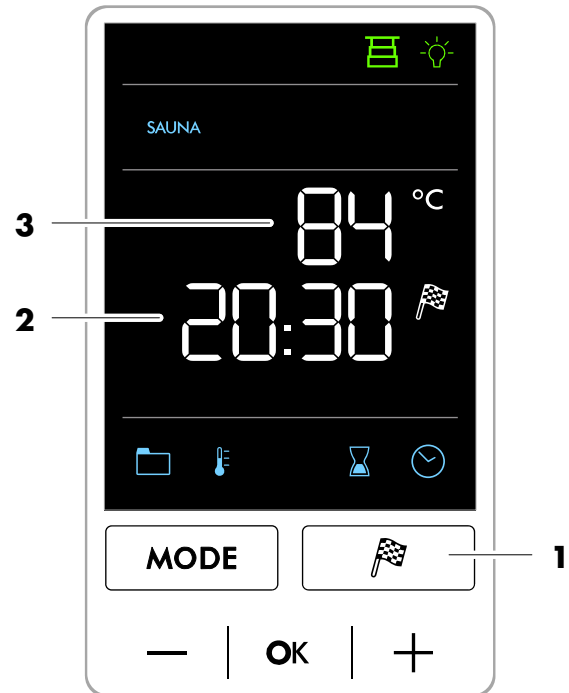

Drie seconden daarna wisselt de indicatie. In de eerste regel verschijnt de actuele tijd (4) en in de tweede regel de starttijd (5).

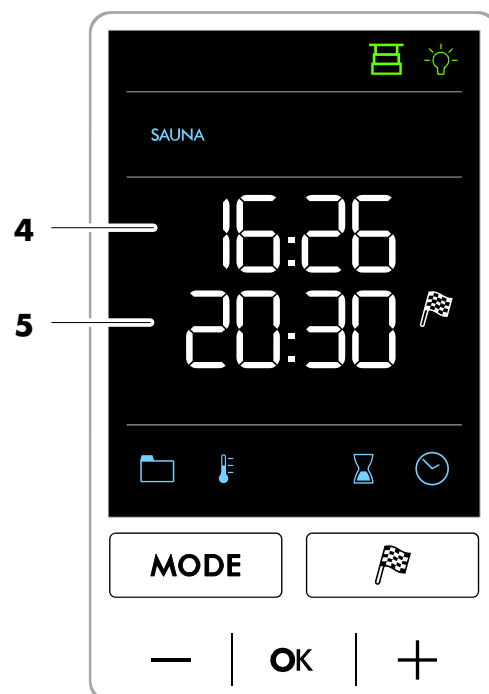

Vervolg volgende pagina

9. Individueel instellen

9.4. Voorkeuzemodus instellen

Vervolg

- De toets VLAG (1) opnieuw aantippen.

De cijfers van de uurindicatie (2) knippen.

- De waarde voor het uur door het aantippen van de toetsen +/- (3) veranderen.

- De ingestelde waarde door het aantippen van het symbool OK (4) bevestigen.

De cijfers van de minutenindicatie (5) knippen.

- De waarde voor de minuten door het aantippen van de toetsen +/- (3) veranderen.

- De ingestelde waarde door het aantippen van het symbool OK (4) bevestigen.

De instelling voor de voorkeuzemodus is afgesloten.

- Wordt de veranderde waarde niet binnen 5 seconden met OK bevestigd, beëindigt de besturing automatisch de invoer en de oude waarde blijft behouden.
- De besturing schakelt in stand-by en begint met het opwarmen automatisch voor de ingestelde tijd.
- De saunacabine is op de geprogrammeerde tijd klaar voor gebruik.

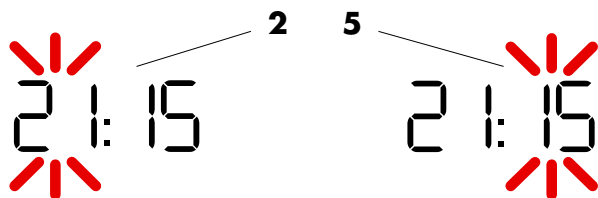
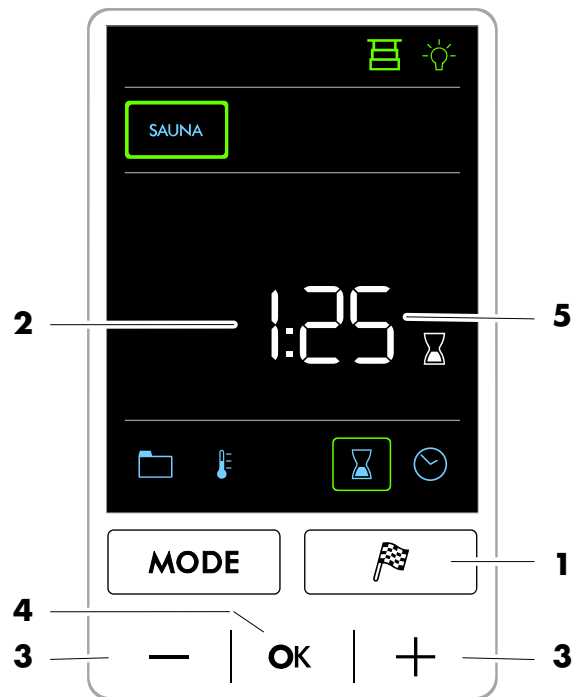

9. Individueel instellen

9.5. Nieuw paswoord bedieningsvergrendeling besturing toekennen

i Het paswoord bij levering luidt 0000.

i Voorwaarde:
 de bedieningsvergrendeling besturing moet in het servicemenu 25 LOCK geactiveerd zijn.
 ▶ Zie servicehandleiding 50001197/50001198.

- De toetsen +/- (1) tegelijk indrukken.
 Het paswoord bij levering luidt 0000.
 In de tweede regel verschijnt het oude paswoord.
- Het paswoord (voorbeeld 1111) door het aantikken van de toetsen +/- (1) instellen en afzonderlijk door het aantikken van de toets (2) OK overnemen.

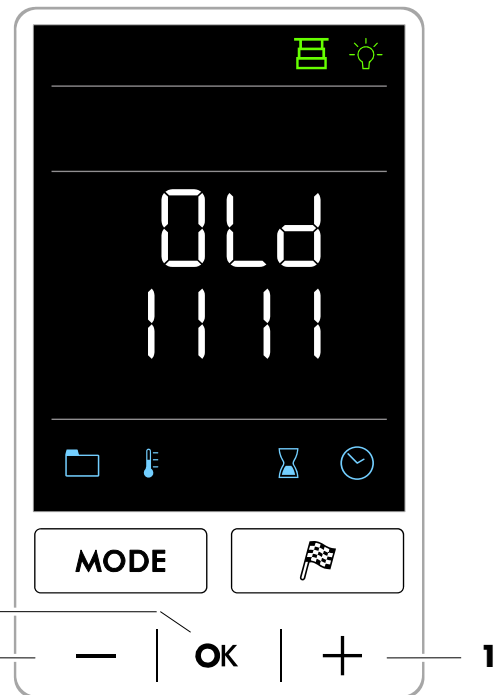

- Het nieuwe paswoord (voorbeeld 2222) door het aantikken van de toetsen +/- (1) instellen en afzonderlijk door het aantikken van de toets (2) OK overnemen.



Vervolg volgende pagina

9. Individueel instellen

9.5. Nieuw paswoord bedieningsvergrendeling besturing toekennen

Vervolg

4. Het nieuwe paswoord (voorbeeld 2222) nog eens invoeren en bevestigen.

☞ Bij verkeerde invoer van het paswoord verschijnt ERR.

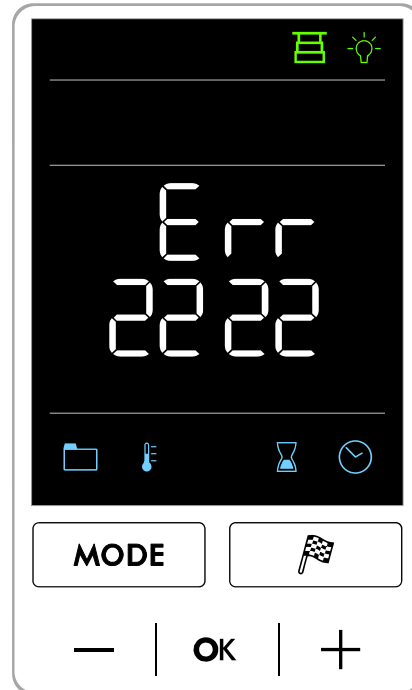

9. Individueel instellen

9.6. Bedieningsvergrendeling besturing uit-/inschakelen



Bij ingeschakelde bedieningsvergrendeling (symbool slot (3) verschijnt) kan de besturing niet via de toetsen bediend worden.



Voorwaarde:
de bedieningsvergrendeling besturing moet in het servicemenu 25 LOCK geactiveerd zijn.

➤ Zie servicehandleiding 50001197/50001198.

Bedieningsvergrendeling besturing uitschakelen

1. De toetsen +/- (1) tegelijk indrukken.
2. Het paswoord door aantikken van de toetsen +/- (1) instellen en afzonderlijk door aantikken van de toets (2) OK bevestigen.

☞ Na correcte invoer van het paswoord knippert het symbool (3) met 1 Hz.

De bedieningsvergrendeling besturing wordt uitgeschakeld.

De besturing kan via de toetsen bediend worden.

Bedieningsvergrendeling besturing inschakelen

☞ Als de bedieningsvergrendeling uitgeschakeld is, knippert het symbool (3) met 1 Hz.

1. De toetsen +/- (1) tegelijk indrukken.

Het symbool (3) verschijnt met permanente indicatie. De bedieningsvergrendeling besturing wordt ingeschakeld.

De bediening van de besturing via de toetsen is vergrendeld.

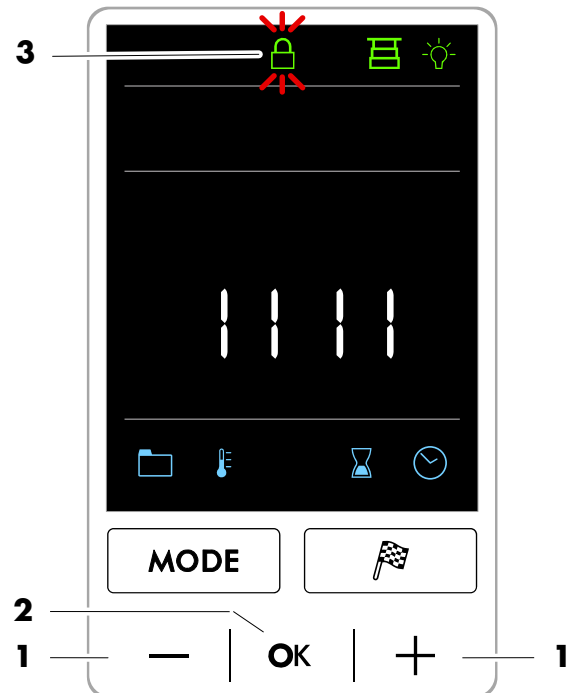

10. Mocht er iets niet functioneren

10.1. Foutindicatie op het beeldscherm



Verwondingsgevaar en materiële schade!

Reparatiewerkzaamheden uitsluitend door Klafs-servicepersoneel of een uitdrukkelijk door Klafs geautoriseerde vakman laten uitvoeren!
Klafs-garanties voor reparatiewerkzaamheden blijven enkel van toepassing als Klafs-servicepersoneel deze werkzaamheden uitvoert.

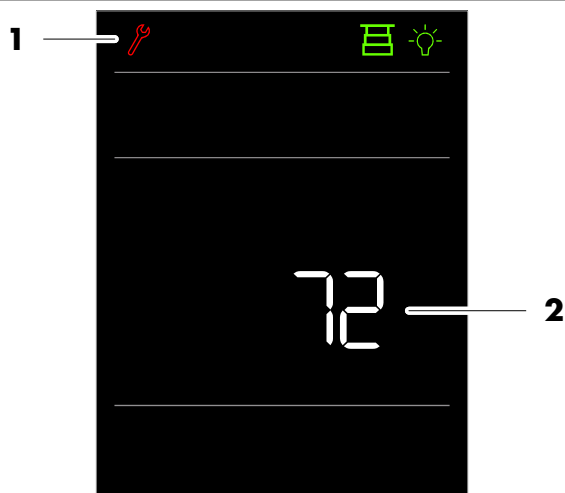

Foutindicatie

Het symbool service (1) verschijnt samen met het nummer van de foutmelding (2) (bijv. 72).

Zolang het symbool service knippert, kan de besturing afhankelijk van de storing verder functioneren.

Nr.	Fout	Fout verhelpen
41	De restwarmte in de cabine is met meer dan 40 °C te hoog.	De oven en de ovenstenen zijn voor het dichtschuiven van de cabine nog te heet. De cabinedeur openen en de cabine laten afkoelen. Minstens een uur wachten tot de rustduur verstreken is.
42	De restwarmte in de cabine is met meer dan 40 °C na een rustduur van een uur nog te hoog.	De oven en de ovenstenen zijn voor het dichtschuiven van de cabine na een uur rusttijd nog te heet. De cabinedeur openen en de cabine laten afkoelen. Minstens drie uur wachten tot de rustduur verstreken is.

Vervolg volgende pagina

10. Mocht er iets niet functioneren

10.1. Foutindicatie op het beeldscherm

Vervolg

Nr.	Fout	Fout verhelpen
50	De cabineaanrijving werd wegens overbelasting van de motor uitgeschakeld.	Hindernissen op het openschuiftraject van de cabine verwijderen. Bij terugkerende foutmelding is er een technisch probleem. ➤ Het Klafs-servicepersoneel informeren.
	De cabine zit vast.	➤ Het Klafs-servicepersoneel informeren.
	De draaimomentbegrenzing van de motorbesturing is uitgevallen.	
	De motor is defect	
51	De eindpositie van de geopende of gesloten cabine werd binnen een minuut niet bereikt.	Hindernissen op het openschuiftraject van de cabine verwijderen. Bij terugkerende foutmelding is er een technisch probleem. ➤ Het Klafs-servicepersoneel informeren.
72	De kachel is afgedekt.	Controleer de kachel en verwijder de voorwerpen.
	De cabinedeur was tijdens het opwarmen geopend.	Sluit de cabinedeur.
81	De koellichaamsensor van de besturing meldt een kortsluiting.	➤ Het Klafs-servicepersoneel informeren.
82	De koellichaamsensor van de besturing meldt een draadbreek.	
89	De koellichaamsensor van de besturing is te heet.	
96	Leidingbreek oventemperatuursensor.	
97	De veiligheidstemperatuurbegrenzer is onderbroken.	
99	Kortsluiting oventemperatuursensor.	De besturing spanningsloos schakelen. De cabine niet meer gebruiken! ➤ Het Klafs-servicepersoneel informeren.

10. Mocht er iets niet functioneren

10.2. Mogelijke andere fouten

Fout	Oorzaak	Oplossing
De besturing kan niet ingeschakeld worden.	Geen netspanning voorhanden.	De FI-schakelaar en de zekering in de stroomvoorziening controleren.
	De zekering SI100 of SI101 is uitgevallen.	De zekering SI100 (1,0 AT) of SI101 (0,8 AT) vervangen of het Klafs-servicepersoneel informeren.
Het cabinelicht brandt na het inschakelen niet.	De lamp is defect.	De lamp vervangen. 1. De besturing van het net scheiden. 2. Een lamp met hetzelfde vermogen plaatsen.
	Geen netspanning.	De FI-schakelaar en de zekering in de stroomvoorziening controleren.
	De zekering cabinelicht SI102 is uitgevallen.	De zekering cabinelicht SI102 (1,25 AT) vervangen of het Klafs-servicepersoneel informeren.
De cabine kan niet uit-/ingeschoven worden.	Er is een hindernis. Het uitschuiven/inschuiven van de cabine is geblokkeerd.	De hindernis verwijderen.
	De temperatuur in de cabine is met meer dan 40 °C nog te hoog.	De oven en de ovenstenen zijn voor het inschuiven van de cabine nog te heet. De cabinedeur openen en de cabine laten afkoelen. Minstens een uur wachten tot de rustduur verstreken is.
	De eindschakelaar aan de cabine is uitgevallen.	◆ Het Klafs-servicepersoneel informeren.
	Er is een technisch probleem.	



10. Mocht er iets niet functioneren

10.3. Foutmelding resetten

**Aanwijzing!**

Werkzaamheden aan elektrische componenten/bouwgroepen alleen door elektrotechnici, die volgens de elektrotechnische regels werken, laten uitvoeren.

De besturing uitschakelen, van het stroomnet scheiden en tegen het herinschakelen beveiligen.

1. De besturing aan de hoofdschakelaar (1) uitschakelen.
2. De besturing van het stroomnet scheiden en tegen het herinschakelen beveiligen.
3. De storing verhelpen.
4. De besturing op het stroomnet aansluiten.
5. De besturing aan de hoofdschakelaar (1) inschakelen.

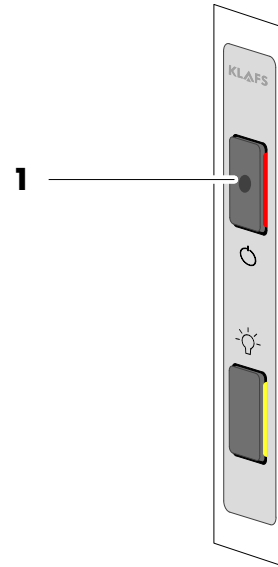

11. Onderhoud

11.1. Saunacabine reinigen



Nooit de cabinebinnenwanden en de lig- en zitbanken met water of een hogedrukreiniger afsprengen!

De oppervlakken met een vochtige doek afvegen.

De luchtvochtigheid bij het gebruik is niet schadelijk voor het hout van uw cabine.
De cabine na elk gebruik goed luchten.

11.2. Beeldscherm reinigen

Voor de reiniging de besturing aan de hoofdschakelaar uitschakelen.

Het beeldschermoppervlak alleen met een zachte doek reinigen.

De zachte doek met water bevochtigen.

Bij sterker vastplakkende verontreinigingen de zachte doek met organisch oplosmiddel, zoals petroleumether, doordrenken.

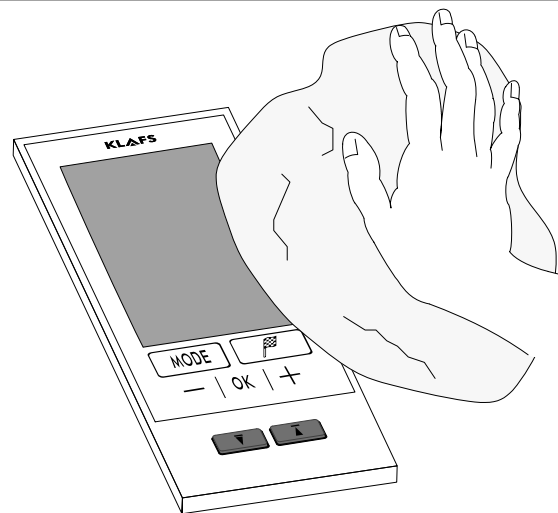

Geen corrosieve oplosmiddelen, zoals het oplosmiddel isopropylalcohol (IPA) gebruiken.

11. Onderhoud

11.3. Oven Varius - buitenbekleding reinigen

- De buitenbekleding met een kleding- of pluisborstel afborstelen. Met de kleding- of pluisborstel slechts in één richting werken.
- De buitenbekleding met een stofzuiger met borstelopzetstuk afzuigen.
- ☞ Hierbij voorzichtig en met weinig druk in één richting werken om geen beschadiging van het oppervlak te veroorzaken.



Zeepoplossing is bijtend!

Neem de betreffende veiligheidsvoorschriften in acht!
Gebruik rubberen huishoudhandschoenen!

- De buitenbekleding met een bevochtigde, pluisvrije doek met zwakke zeepoplossing reinigen. Met de doek slechts in één richting werken. Daarna meermaals met zuiver water nabehandelen. De buitenbekleding daarna droog deppen.

12. Notities

12. Notities

13. Adressen

**KLAFS is overal in uw buurt.
We zorgen voor een deskundige service.**

KLAFS GmbH & Co. KG

Hoofdkantoor Duitsland:

Erich-Klafs-Straße 1-3
D-74523 Schwäbisch Hall
Klantendienst Tel. +49 791 501-220
Accessoires/reserveonderdelen Tel. +49 791 501-310

Vele accessoires
vindt u ook in onze
onlineshop op
www.klafs.de

Zwitserland:

KLAFS AG
Oberneuhofstr. 11
CH-6342 Baar/Zug
Tel. +41 41 760 22 42

Oostenrijk:

KLAFS GmbH
Sonnwiesenweg 19
A-6361 Hopfgarten/Tirol
Tel. +43 5335 2330-0

**Met uw "besturing ML 028" wensen we u altijd veel plezier,
ontspanning en een goede gezondheid.**

Technische wijzigingen voorbehouden.
Nadruk, ook bij wijze van uittreksel, alleen met schriftelijke toestemming van de
firma KLAFS GmbH & Co. KG